

# SONY

12G-SDI 入出力モデル  
**LMD-X2710MD**  
オープン価格

3G-SDI 入出力モデル  
**LMD-X2705MD**  
オープン価格



●掲載の価格には、配送設置・工事・接続調整などの費用は含まれていません。  
※オープン価格商品の価格は、販売店にお問合わせください。

[sony.jp/medical/](http://sony.jp/medical/)

# LMD-X2710MD / X2705MDは、 27型4K高輝度LCDパネルを採用した医療モニターです。

今後さらなる高精細化が見込まれる内視鏡や術野カメラ、顕微鏡カメラなどの映像に適した4K解像度\*・広色域・ハイダイナミックレンジ(HDR)に対応しています。

4Kの高解像度パネルと広視野角技術により、さまざまな照明環境や使用形態(壁掛け・カート設置・天井吊り下げ等)でお使いいただけます。

4K信号インターフェース(ディスプレイポート、HDMI)のほか、HD解像度まで対応するDVI-Dインターフェースを標準装備しています。

LMD-X2710MDは12G-SDI入出力端子を、LMD-X2705MDは3G-SDI入出力端子を装備しています。

将来的な映像設備の4K化マイグレーションを想定したHDオペ室用モニターとしてもご活用いただけます。

※ 本製品は医療機器ではありません。 \* 3840×2160ピクセル。

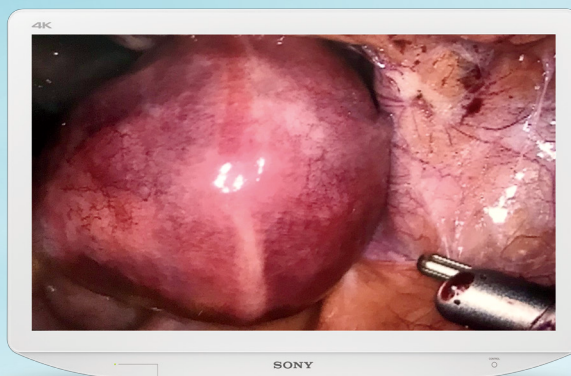

## 高輝度・高解像度・広色域

### HDRガンマ (HLG) を搭載

将来的なHDRソースにも対応します。

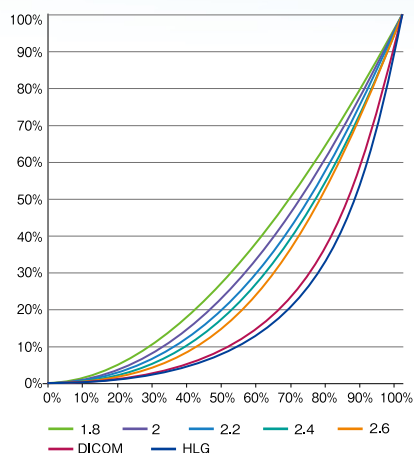

SDR



HDR



※シミュレーション画像です。

### BT.2020準拠の広色域対応

BT.709より広い色域に対応しています。

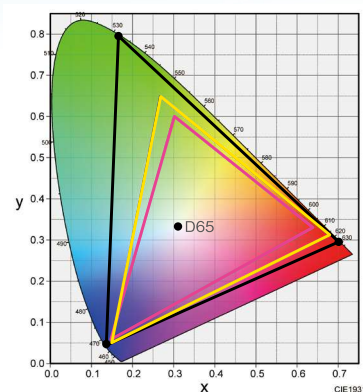

— ITU-R BT.2020  
— LMD-X2705MD  
— ITU-R BT.709

### 800cd/m<sup>2</sup>の高輝度を実現

### SD/HD解像度の信号を4K信号\*に アップスケーリング処理

\* 3840×2160ピクセル。

## 機能

### 多彩な画面表示

**2画面表示**

ノーマル

ピクチャー イン ピクチャー

PIP 1      PIP 2

ピクチャー アウト ピクチャー

POP 1      POP 2

**画像反転**

オフ      ミラー

180度回転

### フットスイッチによるリモート制御

以下の機能のいずれかが利用可能です。

- ボートA/B切り替え。
- 1画面表示、2画面表示(PIP1、PIP2、POP1、POP2)の切り替え。

### LEDライトナビゲーション

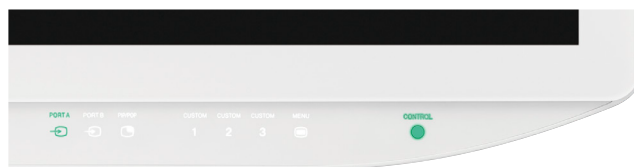

ボタンの発光色・発光状態で次にどのボタンを押せばよいかをナビゲートします。

### 2モードの自動入力検知

- モード1：無信号状態から入力を検知して表示します。
- モード2：ポートAに指定した入力信号が途切れた場合、自動的にポートBに移行します。ポートA入力が回復した場合は自動的にポートAに復帰します。

## 設置・運用のしやすさ

### フラットサーフェスデザイン

拭き取りやすいフラットなデザイン。  
フロント側はIPX5（リアIPX2）の防滴性能。



画像はイメージです。

### AC/DC両電源方式に対応

標準AC電源入力対応のほか、オプションACアダプターによるDC入力にも対応しています。



### 配線・取り回し



ケーブルカバーを付属。本体背面中央（VESAマウント直下位置）からも配線が可能です。

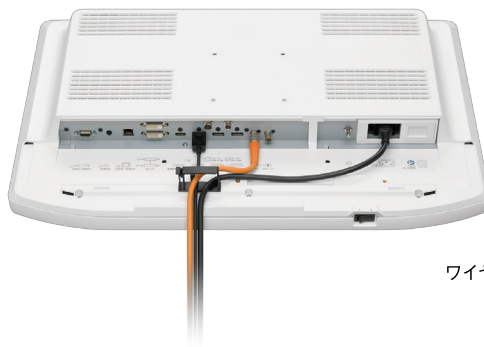

ワイヤリング例

### HD同サイズモニターからの置き換えが容易

単体質量 約9.2Kg (LMD-X2710MD)

約8.8Kg (LMD-X2705MD)

VESA 100×100mmマウント (M4ネジ)

- 締め付けトルク値は必ず以下の値に設定してください。  
トルク値：1.2±0.1 N・m
- 締め付けトルク値を必ずお守りください。トルク値が適切でない場合、取り付け部分が破損したり緩んだりして、最悪の場合、機器の落下によるけがや、機器の破損の原因となります。

## インターフェース

- 1 ケーブルクランプ
- 2 SERIAL REMOTE RS-232C端子 (D-sub 9ピン、凹)
- 3 REMOTE端子 (ステレオミニジャック)
- 4 SERIAL REMOTE端子 (RJ-45)
- 5 DVI-D入出力端子 (DVI-D)\*1
- 6 HDMI入力端子
- 7 DP1 (Display Port 1) 入力端子
- 8 DP2 (Display Port 2) 入出力端子\*2
- 9 12V 2.5A (DC出力) 端子
- 10 5V 2.0A (DC出力) 端子
- 11 SDI入出力端子 (BNC型・アクティブスルー)  
LMD-X2710MD : 12G/3G/HD/SD-SDI  
LMD-X2705MD : 3G/HD/SD-SDI
- 12 等電位端子
- 13 AC入力端子
- 14 DC入力端子

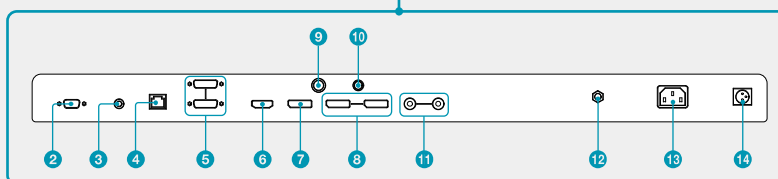
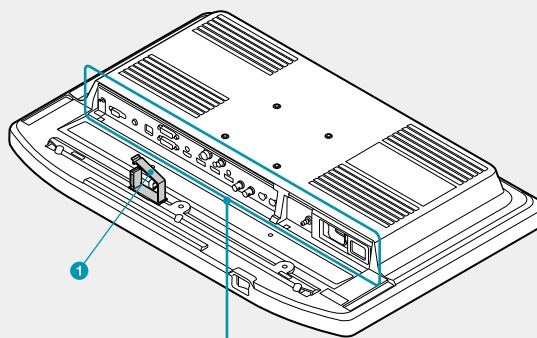

\*1 出力は電源が入っているときに出力されます。電源が入っていない状態では出力されません。  
HDCPで保護された信号は出力されません。DVI-D入力端子は4K信号に対応していません。

\*2 DP2入力端子に入力した信号が画面に出力されている場合に出力されます。  
また、HDCPで保護された信号は出力されません。

## ■ 主な仕様

	LMD-X2710MD	LMD-X2705MD
画像系	a-Si TFT アクティブマトリックスLCD	
LCDパネル	684mm (27型)	
画サイズ(対角)	684mm (27型)	
有効表示画面(幅×高さ)	596.2×335.3mm	
解像度	3840×2160ピクセル	
アスペクト比	16:9	
有効画素数	99.99%	
バックライト	LED	
輝度(パネル仕様)	800cd/m <sup>2</sup>	
コントラスト比	1000:1	
視野角(パネル仕様)	89°/89°/89°/89° (上/下/左/右) コントラスト>10:1	
表示色	約10.7億色	
ガンマ対応	1.8、2.0、2.2、2.4、2.6、DICOM、HLG	
入力		
Display Port入力	Display Port (×2) (SST、HDCP1.3対応)	
HDMI入力	HDMI (×1) (HDCP1.4対応)	
DVI-D入力	DVI-D (×1) TMDSシングルリンク	
SDI入力	BNC (×1) 12G/3G/HD/SD-SDI	BNC (×1) 3G/HD/SD-SDI
シリアルリモート入力	D-sub 9ピン (RS-232C) (×1)、RJ-45 (×1) (Ethernet)	
リモート入力	ステレオミニジャック (×1)	
AC入力	100~240V、50/60Hz	
DC入力	DC入力コネクタ (×1) DC26V	
出力		
Display Port出力	Display Port (×1) HDCP非対応入力時のみ有効	
DVI-D出力	DVI-D (×1) HDCP非対応入力時のみ有効	
SDI出力	BNC (×1) 12G/3G/HD/SD-SDI	BNC (×1) 3G/HD/SD-SDI
DC出力	5V出力端子 (×1)、最大2A 12V出力端子 (×1)、最大2.5A	
一般		
電源	AC IN : 100~240V、50/60Hz、1.5~0.7A DC IN : 26V、5.2A (ACアダプターから供給)	
消費電力	最大約149W	
動作温度	0~35°C	
動作湿度	30~85% (結露のないこと)	
保存・輸送温度	-20~+60°C	
保存・輸送湿度	20~90%	
動作・保存・輸送気圧	700~1060hPa	
外形寸法 (幅×高さ×奥行)	約659×427×80mm 約659×509×319mm (オプション卓上スタンドSU-600装着時)	
質量	約9.2kg (単体)	約8.8kg (単体)
マウント	100×100mm VESA	
付属品	AC電源コード (1)、AC電源プラグホルダー (2)、ご使用になる前に (1)、 CD-ROM (取扱説明書格納) (1)、セールス会社案内のしおり (1)、保証書 (1)	

主要適合規格/証明	LMD-X2710MD	LMD-X2705MD
米国	UL : ANSI/AAMI ES60601-1、FCC : Class A Digital Device	
カナダ	cUL : CAN/CSA-C22.2 No.60601-1、ISED : Class A Digital Device	
欧州	CE (MDR) : EN60601-1 + EN60601-1-2	
日本	VCCI : (クラスA)、電源高調波自主規制	
共通	CB : IEC60601-1、IEC60065、IEC62368-1	

医療規格	LMD-X2710MD	LMD-X2705MD
日本	非医療機器	
米国	FD&C ACT : CLASS I	FD&C ACT : CLASS II
カナダ	CMDR : Class I	
EU	MDR : Class I	

## ■ 外形寸法図

### 前面

別売スタンドSU-600MDを取り付けたとき

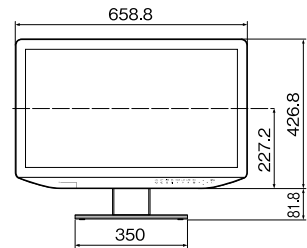

### 後面 (VESAマウント仕様)

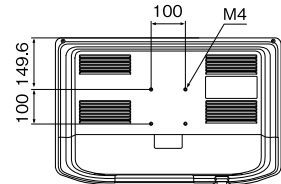

### 側面

別売スタンドSU-600MDを取り付けたとき

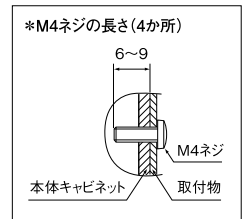
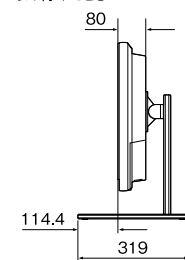

(単位: mm)

## ■ 別売アクセサリ

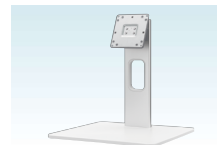

モニタースタンド  
**SU-600MD**

希望小売価格 50,000円+税



フットスイッチ  
**FS-24**

希望小売価格 7,500円+税



ACアダプター  
**AC-300MD**

オープン価格

外形寸法 : 約245×58×150mm  
質量 : 約1.5kg  
DCケーブル長 : 約2.7m

**安全に関する注意** 商品を安全に使うため、使用前に必ず「取扱説明書」をよくお読みください。

**液晶ディスプレイパネルについて** ●液晶画面を太陽にむけたままにすると、液晶画面を傷めてしまいます。窓際や室外に置くときなどはご注意ください。液晶画面を強く押しついたり、引っかいたり、上にものを置いたりしないでください。画面にムラが出る場合があります。また液晶パネルの故障の原因になります。寒い所でご使用になると、横縞が見えたり、画像が尾を引いて見えたり、画面が暗く見えたりすることがありますが、故障ではありません。温度が上がると元に戻ります。固定された画像または静止画を長時間表示した場合、残像や焼きつきの原因となることがあります。使用中に画面やキャビネットがあたたくることがありますが、故障ではありません。●本機の液晶パネルは有効画素 99.99% 以上の非常に精密度の高い技術で作られていますが、画面上に黒い点(画素欠け)や、常時点灯している輝点(赤、青、緑など)や減点がある場合があります。また、液晶パネルの特性上、長期間ご使用の間に画素欠けが生じることもあります。これらの現象は故障ではありませんので、ご了承の上本機をお使いください。 **複数台使用のお勧め** ●モニターが故障する場合は考え、人や財産の安全性に関わる用途や緊急かつ確実な映像再現が求められる用途でご利用の際は複数台のモニターを使用されるか、もしくは代替機を準備されることを強くお勧めします。 **壁やマウントアームに取り付けるときは** ●本機を、壁や天井、マウントアーム、無影灯に取り付けて使用する場合は、必ず専門の業者にご相談ください。 **カタログ上の注意** ●仕様および外観は、改良のため予告なく変更されることがあります。●カタログと実際の商品の色とは印刷の関係で、多少異なる場合があります。●本カタログの記載製品は医療機器ではありません。 **商標について** ●「ソニー」および「SONY」は、ソニーグループ株式会社の登録商標です。その他記載されている各社の社名および商品名は各社の商標または登録商標です。なお、本文中ではTM、®マークは明記していません。

法人のお客様向け  
ソニー ウェブサイト

[sony.jp/pro/](http://sony.jp/pro/)



**ソニーマーケティング株式会社** 〒108-0075 東京都港区港南1-7-1

購入に関するお問い合わせ

**業務用商品購入相談窓口**

フリーダイヤル ☎ **0120-580-730**

受付時間 9:00~18:00 (土・日・祝日、および弊社休業日は除く)

製品に関するお問い合わせ(使い方、故障診断など)

フリーダイヤル ☎ **0120-788-333** 携帯電話・一部のIP電話からは**050-3754-9550**

受付時間 9:00~18:00 (土・日・祝日、および弊社休業日は除く)

OP-1 (84951041)

**株式会社 浅沼商会**  
産業機材事業部

〒103-0024 東京都中央区日本橋小舟町7-2 TEL:050-3647-2715

ヤクシビル2F FAX:03-6627-6715

〒550-0015 大阪市中央区博労町1-7-7 TEL :06-6262-5664

中央博労町ビル9F FAX:06-6262-5660

**2022.3**

カタログ記載内容2022年3月現在

本カタログは環境に配慮した植物油インキを使用